

MANUAL DE INSTRUCCIONES

Smart-tek



GROOMING

**KIT DE ASEO PARA MASCOTAS
(ASPIRADORA, CORTA PELO, CEPILLO)**

MODELO: PG230

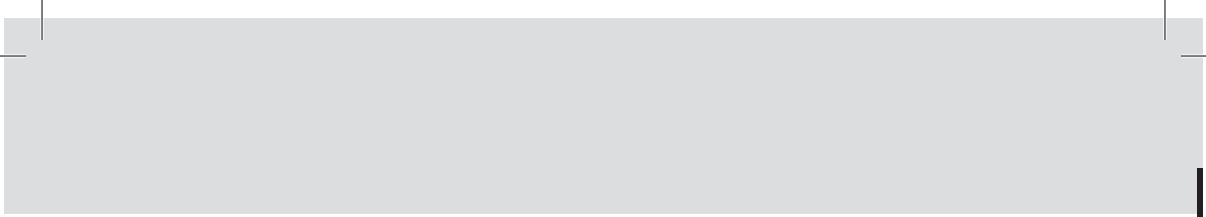

LEA ATENTAMENTE LAS SIGUIENTES MEDIDAS DE SEGURIDAD ANTES DE UTILIZAR SU PRODUCTO.

- **Lea este manual de usuario por completo, y detenidamente, antes de usar este producto.**
 - **Guarde este manual de instrucciones para futuras referencias.**
 - **Cualquier operación que se oponga a las descritas en este manual, podría derivar en daños al usuario o al producto.**
1. Este producto es solo para uso doméstico, no comercial o industrial, ni para exteriores o lugares húmedos;
 2. Nunca deje a los niños solos para usarlo ni a personas con capacidad reducida.
 3. Por favor, asegúrese de que el entorno permita un uso seguro, bajo las instrucciones y supervisión de una persona adulta responsable. Bajo tales circunstancias, manténgalo alejado de niños y mascotas, nunca deje el producto en un lugar donde los niños y las mascotas puedan tocarlo y jugar con él.
 4. Preste mucha atención y no toque el enchufe ni el producto con las manos mojadas. No utilice este producto para absorber humedad y líquidos.
 5. Por favor, no utilice el producto si el cable de alimentación o el enchufe están dañados.
 6. No utilice el producto en caso de que no funcione normalmente, esté dañado o sumergido en líquido. No desmonte el producto, un método de ensamblaje incorrecto puede causar una descarga eléctrica o incendio. Por favor, contacte a nuestro service oficial Smartek.
 7. No inhale gas ni ningún otro líquido inflamable, y no lo use cerca de condiciones inflamables o combustibles.
 8. No tire del cable de alimentación, no coloque objetos pesados sobre la máquina. Evite que el cable quede atrapado por la puerta al cerrarla.
 9. No utilice la máquina para absorber nada con humo, cerillas o ceniza de cigarrillo encendido, humo y altas temperaturas. Asegúrese de que no haya nada bloqueando la entrada antes de usar la máquina.
 10. Por favor, desconecte el enchufe de la toma de corriente después de usar, realizarle un mantenimiento o reemplazar partes.
 11. No lo utilice ni lo mantenga en lugares húmedos como exteriores o en el baño o en un ambiente húmedo.
 12. No utilice compuestos aromáticos ni nada con fragancia como filtro. Tales químicos pueden causar un incendio.
 13. Utilice la máquina bajo el voltaje correcto, puede encontrar esta información en la parte inferior del producto.
 14. No opere ni desenchufe el cable de alimentación con las manos mojadas.
 15. Para evitar mal funcionamiento y descarga eléctrica, prohibido absolutamente.
 16. No lo use en lugares donde haya materiales inflamables, evite el fuego o una posible explosión.
 17. No lo use cerca de líquidos inflamables ni de cualquier cosa inflamable.
 18. Habrá un olor al usar el producto por primera vez, pero desaparecerá después de un tiempo. Por favor, comprenda. Sin embargo, si persiste un olor a quemado, deje de usarlo inmediatamente.
 19. Mantenga el vaso recolector de polvo y el filtro limpios después de usar.
 20. Puede causar mal funcionamiento si el vaso recolector de polvo y el filtro se ensucian, y pueden ocurrir accidentes inesperados.
 21. Asegúrese de que el aparato esté apagado y desenchufado antes de proceder con el mantenimiento.
 22. Será peligroso de descarga eléctrica si enciende la alimentación mientras realiza el mantenimiento, o causará accidentes y lesiones.
 23. Deje de usar la máquina si la temperatura aumenta anormalmente.
 24. Si ocurre un calentamiento anormal del motor o se bloquea la parte de succión, la operación se detendrá inmediatamente, por favor, saque el vaso recolector de polvo, confirme que la parte de succión y el filtro estén limpios, y enciéndalo después de 60 minutos.
 25. Asegúrese de que todos los filtros estén bien instalados antes de usar.
 26. Asegúrese de que el filtro esté instalado correctamente, el motor puede dañarse si se retira el filtro.

CONOZCA SU KIT DE ASEO PARA MASCOTAS

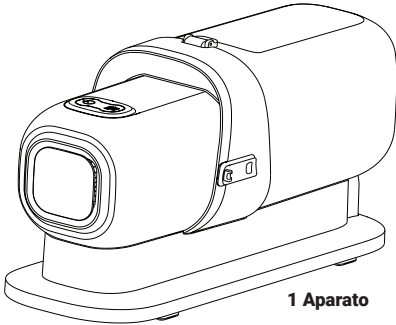

1 Aparato

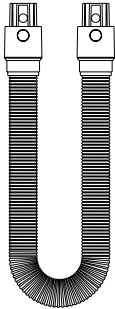

1 Manguera

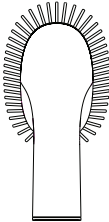

1 Cepillo de limpieza



1 Boquilla

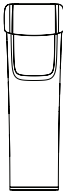

1 Cortadora eléctrica

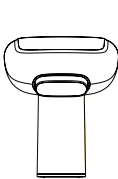

1 Cepillo quita pelo

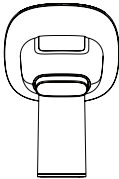

1 Cepillo de aseo



3mm



9mm

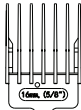

16mm

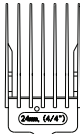

24mm

4 Peines guía para la cortadora



3 Aceites lubricantes

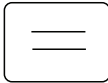

1 Manual de usuario

1. Accesorios que se conectan a la aspiradora a través de la manguera.

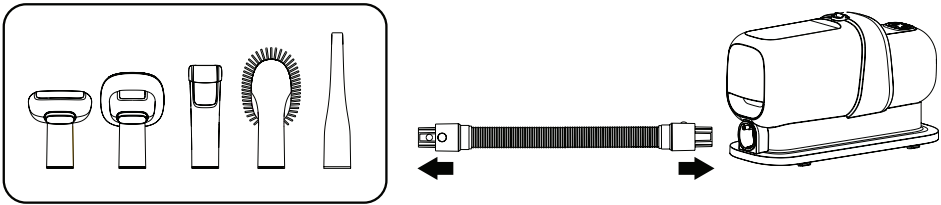

A. En la dirección que indica la flecha, inserte de un lado de la manguera al equipo y del otro lado a los accesorios.

Instalar el recipiente para el polvo

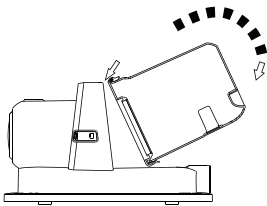

Coloque el recipiente para el polvo suavemente en la dirección de la flecha.

Quitar el recipiente para el polvo

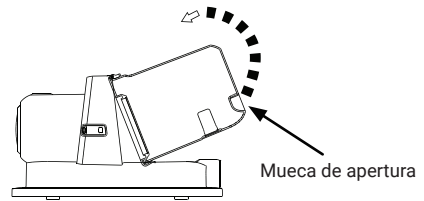

Retire el recipiente para el polvo en el lado de apertura en la dirección de la flecha.

2. Forma de uso

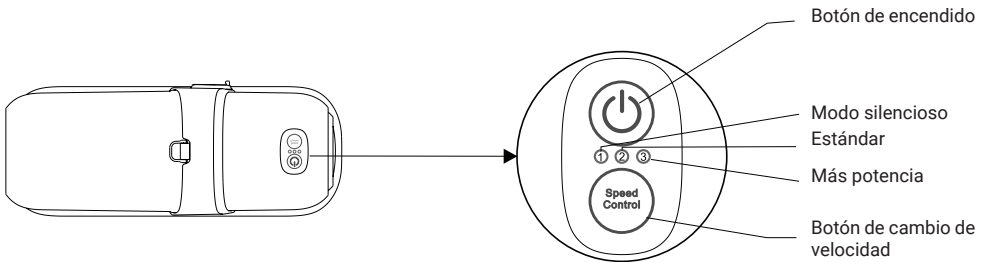

USO DE LOS ACCESORIOS

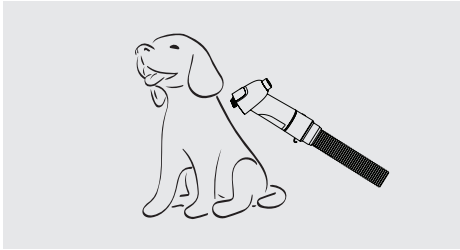

Cepillo quita pelo

Limpia el pelo suelto y restos de suciedad. Hace un efecto bushing haciendolo más esponjoso.

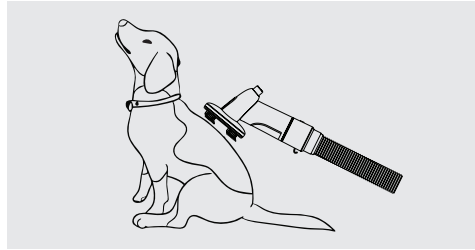

Cepillo de aseo

El cepillo de aseo se utiliza para el cuidado diario del pelaje de las mascotas. Su función principal es mantener el pelaje limpio y libre de enredos, nudos y suciedad superficial.

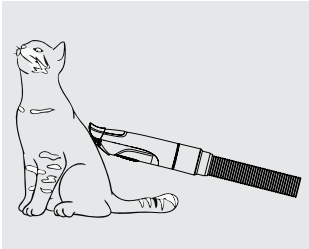

Cortador eléctrico

Rasura el pelo de su mascota, coloque un recipiente debajo para evitar que el pelo caiga al piso.

Nota: tenga cuidado, evite rasguños o lastimaduras en la piel de su mascota.

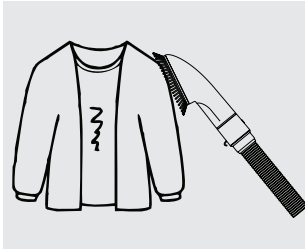

Cepillo de limpieza

Puede aspirar los pelos sueltos en su mascotas, o los pelos que queda en la ropa o superficies.

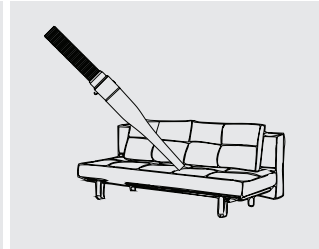

Boquilla de limpieza

Puede limpiar el sofá y cualquier lugar donde se necesite aspirar los pelos caídos.

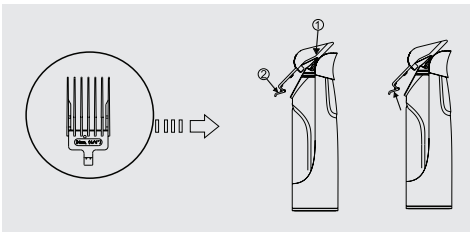

Peine de corte

Elija que accesorio usar según el tipo de pelaje y las necesidades.

Nota: Sea cuidadoso con los accesorios, manténgalos adecuadamente cuando no estén en uso.

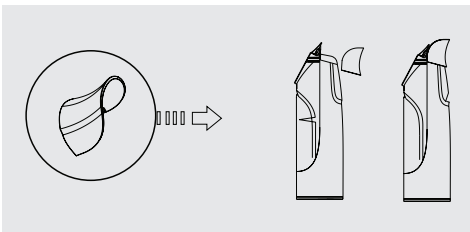

Cubierta de viento

Se utiliza para aumentar la fuerza de succión de la boquilla mientras se corta el pelo, y al mismo tiempo guía la dirección de la parte de succión (uso opcional).

Nota: Sea cuidadoso con los accesorios, manténgalos adecuadamente cuando no estén en uso.

1. Limpieza del tanque de polvo

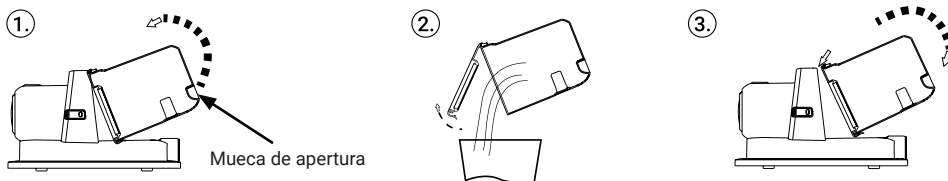

Paso 1: Retire el tanque de polvo por la apertura, como lo indica el gráfico 1.

Paso 2: Empuje la hebilla para abrir la tapa y así vaciar la basura.

Paso 3: Coloque nuevamente el tanque como lo indica el gráfico 3.

Nota: Siempre verifique que el tanque de polvo este limpio y seco antes de colocarlo de nuevo en la máquina. Evite que entre agua al motor, esto causaría daños a la máquina.

2. Limpieza de las cortadoras /rasuradoras

Retraiga la perilla de ajuste hasta el fondo, antes de colocar la cuchilla.

Aspire/limpie los residuos de la cuchilla y la máquina.

Coloque el lubricante en la cuchilla.

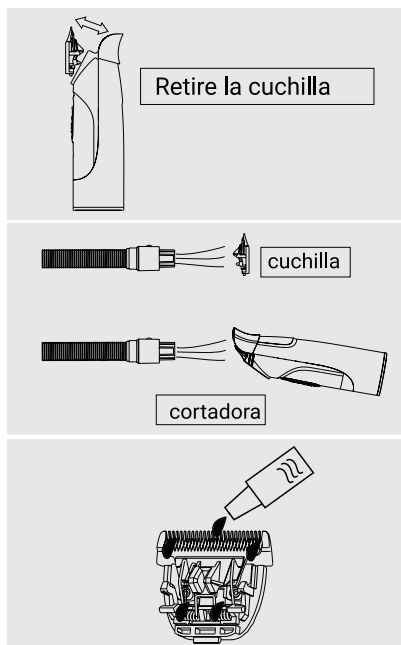

3. Limpieza del filtro HEPA

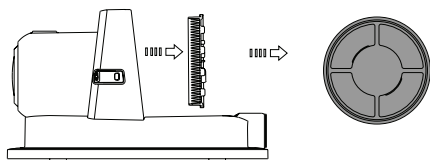

1. Asegúrese de que esté apagado y luego retírelo el recipiente para el polvo y saque el HEPA.

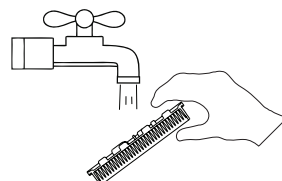

2. Lavar en agua fría y escurrir.

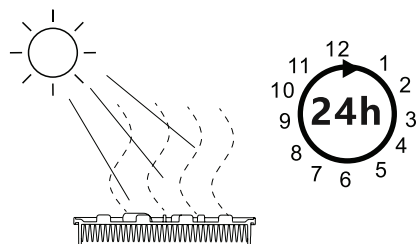

3. Colóquelo en un lugar bien ventilado durante al menos 24 horas para secado.

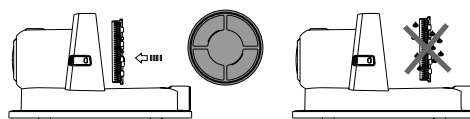

4. Instale el HEPA nuevamente y colóquelo después de que esté completamente seco.

4. Limpieza del filtro de esponja

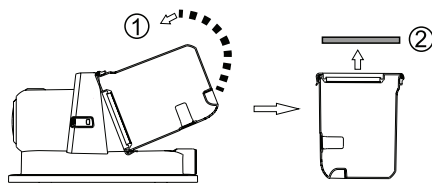

1. Asegúrese de que esté apagado y retire el recipiente para el polvo y saque la esponja.

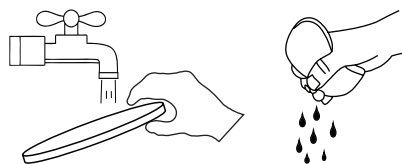

2. Lávelo en agua fría y escúrralo.

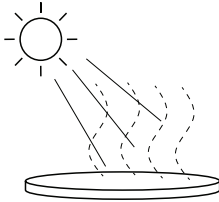

3. Colóquelo en un lugar bien ventilado durante al menos 24 horas para secado.

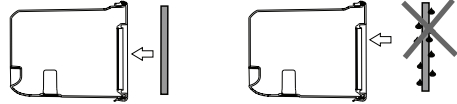

4. Vuelva a instalar el filtro de esponja en el lugar después de que esté completamente seco.

5. Almacenamiento de la manguera

Enrolle la manguera en el sentido de las agujas del reloj alrededor del fuselaje y la manguera encajará en la hebilla en el costado del fuselaje para fijarla.

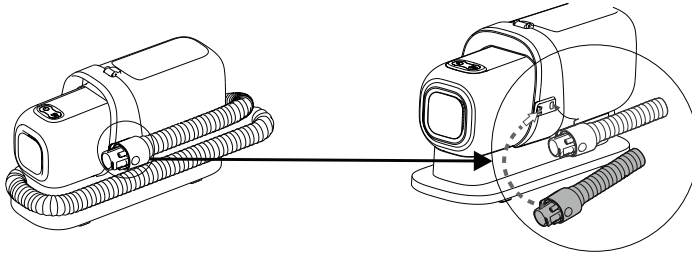

6. Método de almacenamiento del cable de alimentación

Doble el cable del enchufe y guárdelo en la parte inferior del GROOMING KIT.

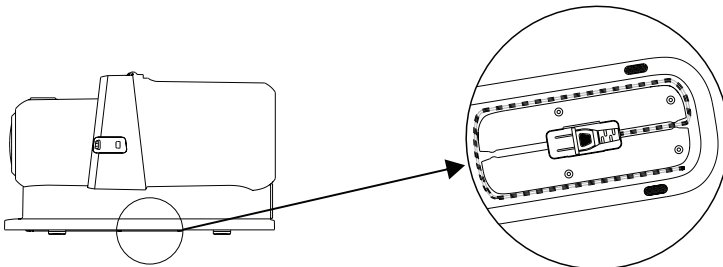

ESPECIFICACIONES

- Filtro HEPA
- 3 velocidades
- 5 accesorios
- Largo de la manguera: 1,4 metros
- Poder de succión: >10KPA
- Capacidad del tanque de polvo: 2.3 litros
- Tamaño del producto: 345 x 133 x 206 mm
- Largo del cable: 2,5 metros
- Peso: 2,7 Kgs
- Grado de ruido: 74dBA

Smart-tek
GROOMING

 | smarttekARG
 | smart.tek.argentina
 | www.smart-tek.com.ar